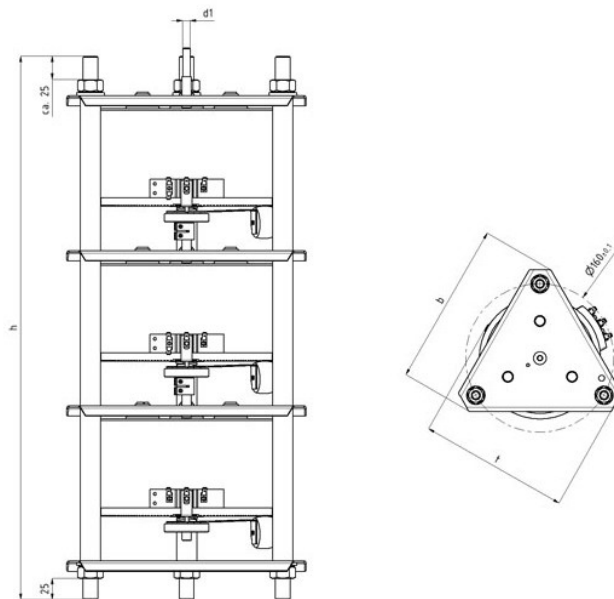

Artikelnummer 45.40020

Eingangsspannung:	3x 400V
Max. Eingangsstrom:	2.5A
Frequenz:	50/60Hz
Ausgangsspannung:	3x 0-450V
Max. Ausgangsstrom:	2A
Bauleistung:	1560VA
Antriebsart:	Handantrieb kopfregelnd
Länge Welle ab Oberkante Mutter:	55mm
Wellendurchmesser:	6mm
Schaltgruppe:	Ya0
Schutzklasse:	I
Umgebungstemperatur:	min 0°C / max 40°C
Anschluss:	Flachsteckanschluss 6.3x0.8mm
Montageart:	zum Einbau

Abmessungen:

b (mm)	t (mm)	h (mm)	d (mm)	M	Gewicht (kg)
180	165	380	6	M10	12