

Artikelnummer: **10110**
 1-Ph. Trenntransformator
 Typ: ET250
 Leistung: 250VA
 Primär: 230 / 400V +/-15V; 1.07 / 0.56A
 Sekundär: 230V / 0.87A
 Frequenz: 50/60Hz
 Norm: EN61558-2-4
 max Umgebungstemp.: ta 40°C
 Schutzart: IP00
 Absicherung: nicht kurzschlussfest
 Vorbereitet für Schutzklasse 1
 Einschaltdauer (ED): 100%
 Befestigung: Fusswinkel
 Anschluss: Schraubklemmen
 Gewicht: 3.51kg

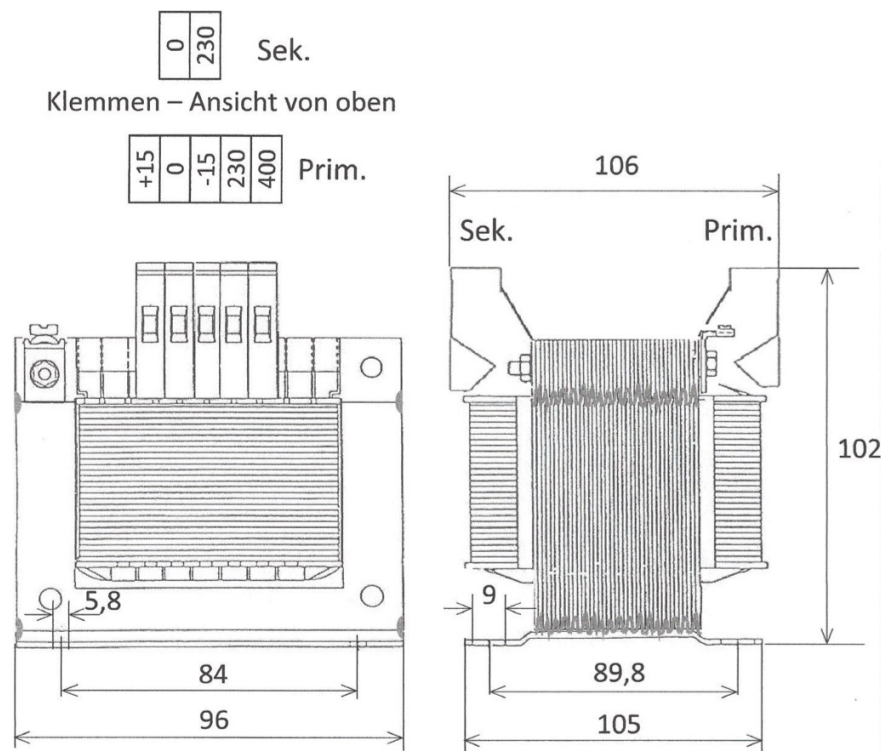

Dieses Dokument darf ohne unsere Bewilligung weder kopiert noch Unbefugten zugänglich gemacht werden, noch dürfen die darauf dargestellten Teile nachgebaut werden.